

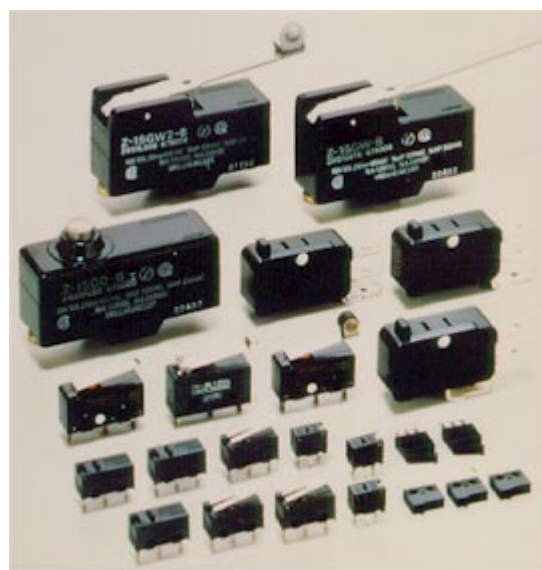

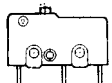

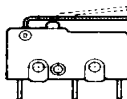

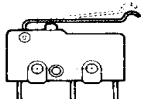

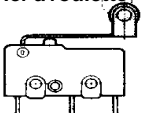



- 68 modèles disponibles: avec 4 types d'actionneurs, 3 forces de fonctionnement et 3 types de contact.
- Durée de vie: 30 millions de manoeuvres minimum (sauf les modèles SS-10:  $10 \times 10^6$  manoeuvres min.).
- Montage facile: pas de réglage de la surcourse.
- Configuration contact,: 1 inverseur.
- Large gamme de pouvoir de coupure: de 1mA/5V c.c. à 10,1A/250V c.a.
- Homologué UL et CSA  
Séries SS-5: homologué SEMKO, VDE et SEV



Références		Plongeur	Levier	Levier bosselé	Levier à roulette*	
Types d'actionneur						
Force de Fonctionnement (FF)	Modèle de base	150 g	50 g			
	- faible force	50 g	16 g			
	- très faible force	25 g	8 g			
		10,1A/125...250V~				
		Pastille (contact fixe; Ag, partie mobile AgNi) 				
Sorties	à souder 	Modèle de base	SS-10 ▲	SS-10GL	SS-10GL13	SS-10GL2 ▲
	cosses de 2,8mm (#110) 	Modèle de base	SS-10T	SS-10GLT	SS-10GL13T	SS-10GL2T
Pouvoir de coupure		5A/125V~...3A/250V~				
Types de contact et matériau		Pastille (Ag) 				
Sorties	à souder 	Modèle de base	SS-5 ▲	SS-5GL ▲	SS-5GL13 ▲	SS-5GL2 ▲
		- faible force	SS-5-F	SS-5GL-F	SS-5GL13-F	SS-5GL2-F
	cosses de 2,8mm (#110) 	Modèle de base	SS-5T ▲	SS-5GLT ▲	SS-5GL13T	SS-5GL2T ▲
		- faible force	SS-5-FT	SS-5GL-FT	SS-5GL13-FT	SS-5GL2-FT
	Par circuit imprimé** 	Modèle de base	SS-5D ▲	SS-5GLD ▲	SS-5GL13D ▲	SS-5GL2D ▲
		- faible force	SS-5-FD	SS-5GL-FD	SS-5GL13-FD	SS-5GL2-FD
Pouvoir de coupure		0,1A/125V~ 0,1A/30V=				
Types de contact et matériau		Crossbar (plaqué Au) 				

Sorties	A souder 	Modèle de base	SS-01	SS-01GL	SS-01GL13	SS-01GL2
		- faible force	SS-01F	SS-01GL-F	SS-01GL13-F	SS-01GL2-F
		- très faible force	SS-01E	SS-01GL-E	SS-01GL13-E	SS-01GL2-E
	cosses de 2,8mm (#110) 	Modèle de base	SS-01T	SS-01GLT	SS-01GL13T	SS-01GL2T
		- faible force	SS-01-FT	SS-01GL-FT	SS-01GL13-FT	SS-01GL2-FT
		- très faible force	SS-01-ET	SS-01GL-ET	SS-01GL13-ET	SS-01GL2-ET
	Par circuit imprimé** 	Modèle de base	SS-01D	SS-01GLD	SS-01GL13D	SS-01GL2D
		- faible force	SS-01-FD	SS-01GL-FD	SS-01GL13-FD	SS-01GL2-FD
		- très faible force	SS-01-ED	SS-01GL-ED	SS-01GL13-ED	SS-01GL2-ED

Notes: \*1. Tous les modèles à levier de références SS-10GL(-), SS-5GL(-) et SS-01GL(-) sont également disponibles avec un levier plus long (cf "dimensions"); les références sont respectivement SS10GL111(-), SS-5GL11(-) et SS-01GL111(-).

\*2. Les modèles SS-5 pour circuit imprimé sont également disponibles avec des cosses coudées à 90°. Lors de votre commande, ajouter le suffixe -1. (coudée à gauche) ou suffixe -2 (coudée à droite) à la référence.

▲ Produit classifié standard

### Pouvoir de coupure des SS-10 et SS-5

Tension max. defonctionnement	Charge non inductive A						Charge inductive (cosφ=0,4) A				Courant de pointe max.	
	Charge résistive				Charge lampe		Charge inductive		Charge moteur			
	SS-10		SS-5									
	N.F.	N.O.	N.F.	N.O.	N.F.	N.O.	N.F.	N.O.	N.F.	N.O.	N.F.	N.O.
125 V~	10,1		5,0		1,5	0,7	3,0		2,5	1,3	20A	SS-10: 15A SS-5 10A
250 V~	10,1		3,0		1,0	0,5	2,0		1,5	1,3		
8 V=	10,1		5,0		2,0		5,0	4,0	3,0			
14 V=	10,1		5,0		2,0		4,0	4,0	3,0			
30 V=	5,0		4,0		2,0		3,0	3,0	3,0			
125 V=	0,5		0,4		0,05		0,4	0,4	0,05			
250 V=	0,2		0,2		0,03		0,2	0,2	0,03			

### Pouvoir de coupure des SS-01

Tension max. defonctionnement	Charge résistive	
	N.F.	N.O.
125 V~	100mA	
30 V=		

- Note. 1. N.F.= contact normalement fermé, N.O.= contact normalement ouvert.  
2. Charge lampe signifie: charge avec un courant crête 10 fois supérieur au nominal; charge moteur signifie: charge avec un courant crête 6 fois supérieur au nominal.

### Plage des charges applicables

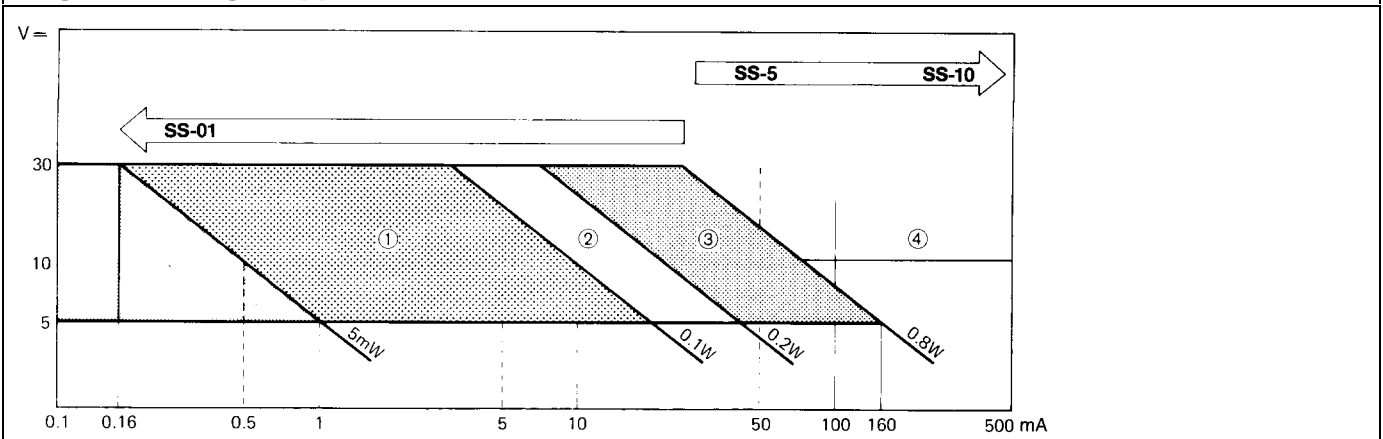

Caratéristiques techniques								
Modèles	SS-10	SS-5 SS-01	SS-10GL	SS-5GL SS-01GL	SS-10GL13	SS-5GL13 SS-01GL13	SS-10GL2	SS-5GL2 SS-01GL2
Force de fonctionnement, FF max	150g		50g					
Force de relâchement, FR min.	25g		6g					
Précourse, PC max.	0,6mm	0,5mm	—					
Surcourse, OC min.	0,4mm	0,5mm	1,0mm	1,2mm	1,0mm	1,2mm	1,0mm	1,2mm
Course différentielle, CD max.	0,12mm	0,1mm	1,0mm	0,8mm	1,0mm	0,8mm	1,0mm	0,8mm
Modèles	SS-5-F SS-01-F	SS-01-E	SS-5GL-F SS-01GL-F	SS01GL-E	SS-5GL13-F SS-01GL13-F	SS-01GL13-E	SS-5GL2-F SS-01GL2-F	SS-01GL2-E
FF max.	50g	25g	16g	8g	16g	8g	16g	8g
FR min.	4g	2g	2g	1g	2g	1g	2g	1g
PC max.	0,5mm		—					
SC min.	0,5mm		1,2mm					
CD max.	0,1mm		0,8mm					
Types de levier	Plongeur		Levier		Levier bosselé		Levier à roulette	
Position de repos, PR max.	—		13,6mm		15,5mm		19,3mm	
Position d'enclenchement, PE	8,4mm (±0,5mm)		8,8mm (±0,8mm)		10,7mm (±0,8mm)		14,5mm (±0,8mm)	

## Caratéristiques techniques

### Homologation:

UL (E32667) et CSA (LR 21642):

SS-10, 10, 1A/250V c.a.

SS 5,5A/125 V c.a. et 3A/ 250V c.a.

SS-01, 01A 125V c.a. et 0,1A/30V c.c.

SEMKO. VDE et SEV:

SS-5.

### Vitesse de fonctionnement

(avec plongeur):

0,1 mm à 1m/s

### Fréquence de fonctionnement

mécanique:

400 manoeuvres/minute.

### Résistance des contacts:

contacts pastille: 30mΩ max:

contacts crossbar 50mΩ max.

### Configuration des contacts:

1 contact 1 inverseur.

### Résistance d'isolement:

100mΩ min. (sous 500V c.c.).

### Rigidité diélectrique:

entre contacts:

1000V c.a. (1 minute);

entre parties mobiles et boîtier:

1500V c.a. (1 minute);

entre cosses et boîtier:

1500V c.a. (1 minute);

### Résistance aux vibrations:

10 à 55Hz/1,5mm en double amplitude.

### Résistance aux chocs:

modèle de base: 300m/s<sup>2</sup> (30G env.);

modèle à faible force: 200m/s<sup>2</sup> (20G env.).

### Température ambiante:

-25...+85°C.

### Humidité ambiante:

85% R.H. max.

### Durée de vie mécanique:

SS-10: 10x10<sup>6</sup> manoeuvres/min.

à 60 manoeuvres/minute;

SS-5 et SS-01: 30x10<sup>6</sup> manoeuvres/min.

à 60 manoeuvres/minute;

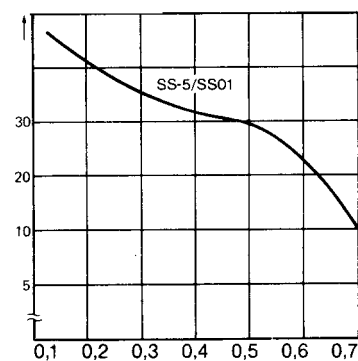

→ : Surcourse (mm)

↑ : Manoeuvres (x10<sup>6</sup>).

Mesures obtenues à une fréquence de fonctionnement de 60 manoeuvres/minute.

### Durée de vie électrique:

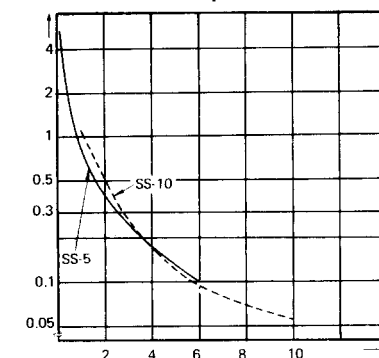

→ : Pouvoir de coupure (A)

↑ : Manoeuvres (x10<sup>6</sup>).

Courbe du SS-10 obtenue à 250V c.a. (cosφ=1) et 30 manoeuvres/min.

Courbe du SS-5 obtenue à 125V c.a. (cosφ=1) et 20 manoeuvres/min.

**Dimensions et installation (mm)**

SS-10

SS-5

SS-01

Trous de fixation

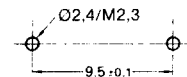
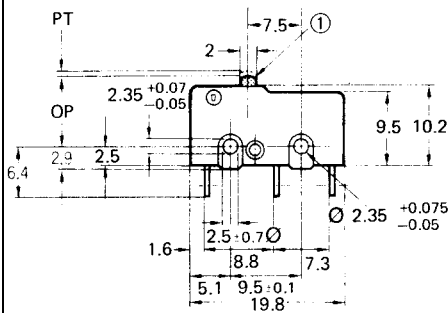

SS-10GL  
SS-5GL  
SS-01GL

SS-10GL11  
SS-5GL11  
SS-01GL11

- 1 – Plongeur . . . . .
  - 2 – Levier en acier inoxydable, épaisseur 0,3mm.
  - 3 – Roulette en résine polyacétate.
- PT – PC: précourse.  
OP – FF: force de fonctionnement.  
FP – PR: position de repos.

Notes:

- 1. Des modèles SS-10 (-5/-01) GL11 sont disponibles sur demande.
- 2. En cas d'installation du microrupteur sur un support métallique, veillez à installer un isolant entre le microrupteur et le support.

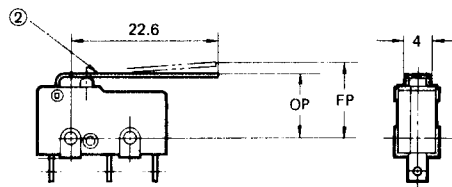
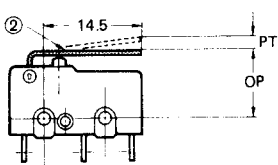

SS-10GL13  
SS-5GL13  
SS-01GL13

SS-10GL2  
SS-5GL2  
SS-01GL2

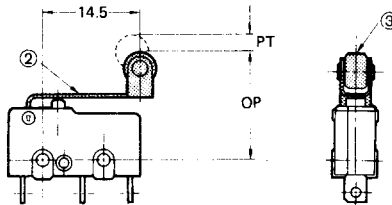
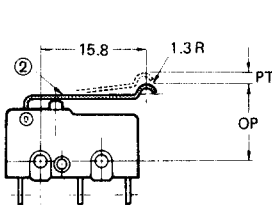

Cosse à souder

Cosses de 2,8mm (#110)

Pour circuit imprimé

Trous de fixation pour les modèles pour circuit imprimé.

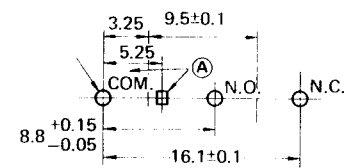
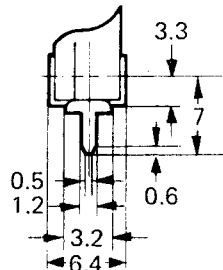
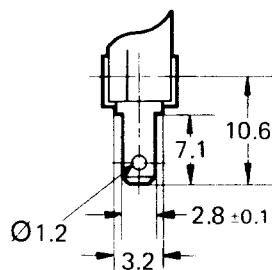
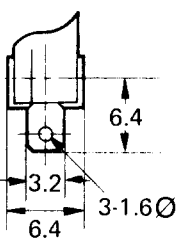

A – Position du plongeur